

ЭЛЕКТРОМОБИЛЬ ДЛЯ ДЕТЕЙ



Важно	Предупреждение!
Возраст: от 3 лет Максимальный вес пользователя: 30 кг	<ol style="list-style-type: none">1. Не подходит для детей младше 36 месяцев. Опасность удушья из-за мелких деталей2. Только для семейного и домашнего использования3. Не использовать в дорожном движении4. Требуется сборка взрослыми5. Предупреждение! Необходимо надеть защитную экипировку6. Эта игрушка не имеет тормоза.7. Эта игрушка не подходит для детей младше 3 лет из-за ее максимальной скорости8. Эта игрушка содержит незаменяемые батареи.9. Она потенциально опасна при использовании за пределами частной территории

РУКОВОДСТВО ПО ЭКСПЛУАТАЦИИ

Перед использованием внимательно прочтите и усвойте данное руководство!

Сохраните это руководство для использования в будущем, поскольку оно содержит важную информацию. Перед первым использованием заряжайте аккумулятор как минимум 8-12 часов, но не более чем 20 часов.

Содержание

1. О вашем новом автомобиле.....	2
2. Перечень деталей.....	3
3. Схема деталей.....	4
4. Сборка пошагово.....	5-7
5. Управление.....	8-12
6. Зарядка.....	13
7. Руководство по устранению неполадок.....	14
8. Обслуживание автомобиля.....	15
9. Утилизация батареи.....	16

О вашем новом автомобиле

Благодарим вас за покупку нашей продукции, мы хотим, чтобы ваш ребенок наслаждался им долгие годы. При чтении данного руководства помните об этих моментах:

Возраст:	От 3 лет	Батарея:	12В 4,5Ач*1 или 12В7Ач*1
Нагрузка	До 30 кг		
Материалы:	PP (полипропилен)	Оптимальная температура:	До 40°C
Зарядка:	На входе: 100-240В, 50-60 Гц	Время зарядки:	8-12 часов, не более 20 часов
	На выходе: 12В 700мА/ 12В 1000мА	Предохранитель:	F6А, самовосстанавливающийся



ПРЕДУПРЕЖДЕНИЕ!

ДЛЯ БЕЗОПАСНОСТИ РЕБЕНКА ПРОЧИТАЙТЕ ВСЕ ПРЕДУПРЕЖДЕНИЯ И ИНСТРУКЦИИ ПО СБОРКЕ / ИСПОЛЬЗОВАНИЮ. СОХРАНИТЕ ЭТО РУКОВОДСТВО ДЛЯ БУДУЩЕЙ СПРАВКИ.

- **ТРЕБУЕТСЯ СБОРКА ВЗРОСЛЫМИ.** Изделие содержит мелкие детали, предназначенные только для сборки взрослыми. При сборке не подпускайте маленьких детей.
- Всегда снимайте защитный материал и полиэтиленовые пакеты и утилизируйте перед сборкой.

Перечень деталей











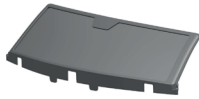

№	Название	Изображение	Кол-во (шт)	Доп. инфо	№	Название	Изображение	Кол-во (шт)	Доп. инфо
1	Главный корпус		1		2	Ветровое стекло		1	
3	Сиденье		1	Винт на нём	4	Передача		1 ИЛИ 2	Размещается на главном корпусе
5	Ведущее колесо		2	Не отличается от других колес	6	Колесо		2	Такое же, как ведущее колесо
7	Рулевое колесо		1		8	Зеркало заднего вида		1	Левое и Правое
9	Болт M4X20		2	Размещается на корпусе	10	Колпак колеса		4	Устанавливается на колесо
11	Руководство		1		12	M5X40 болт + гайка M5		1	Устанавливается на рулевое колесо
13	MP3 провод		1		14	Зарядное устройство		1	
15	Вспомогательное колесо		1		16	Пульт ДУ		1	

Схема деталей

Примечание: Некоторые детали присоединяются с обеих сторон автомобиля

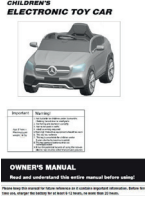

№	Название	Кол-во (шт)
1	Главный корпус	1
2	Ветровое стекло	1
3	Сидение	1
4	Передача	1 or 2
5	Ведущее колесо	2
6	Колесо	2
7	Рулевое колесо	1
8	Зеркало заднего вида	1 пара
15	Вспомогательное колесо	1

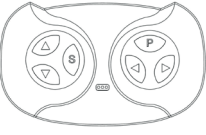
Инструменты (не в комплекте)



Отвертка



Плоскогубцы



Молоток



Гайчатый ключ

Сборка пошагово

- Ваш новый автомобиль требует сборки взрослыми. Пожалуйста, выделите не менее 40 минут на сборку. Детям могут причинить вред мелкие детали, острые края и острые предметы в разобранном состоянии автомобиля. Будьте осторожны при распаковке и сборке автомобиля. Дети не должны трогать детали или помогать в сборке автомобиля.
- Пожалуйста, определите все детали перед сборкой и сохраните весь упаковочный материал до завершения сборки, чтобы гарантировать, что никакие детали не выброшены.
- Монтажный инструмент при необходимости: отвертка (не входит в комплект), плоскогубцы (в комплект не входят), молоток (в комплект не входят), гаечный ключ (в комплект не входят).

1. Установка вспомогательных колёс и задних колёс

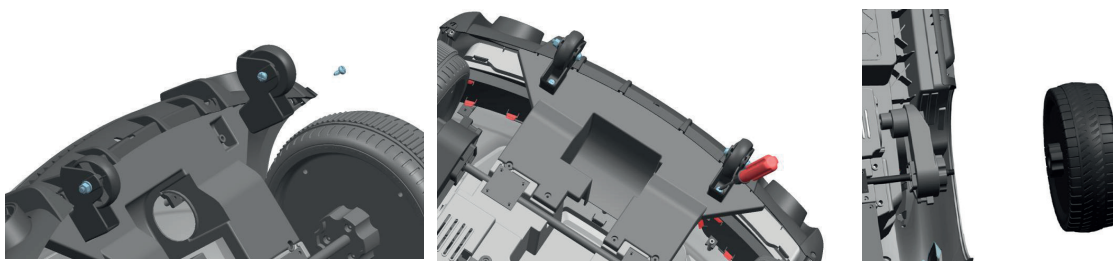

Установка вспомогательных колёс

- Переверните автомобиль вверх дном.
- Удалите винт M4X12 мм, который был прикреплен к кузову автомобиля.
- Установите вспомогательные колеса.
- Затем закрепите винтом M4X12 мм.

Установка заднего колеса

- Установите мотор на заднюю ось.
- Установите ведущее колесо на заднюю ось.
- С небольшим усилием наденьте колесо на задний вал;

Примечание: способ установки левого и правого ведущих колес одинаков.

2. Установка переднего колеса.

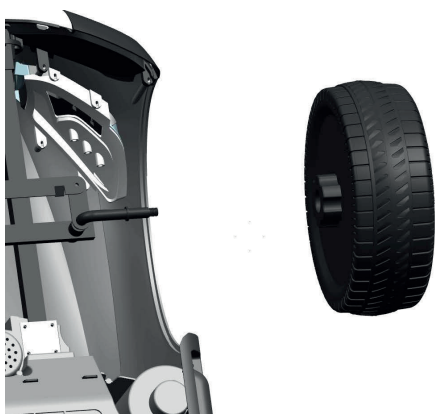

- Переверните автомобиль вверх дном.
- С небольшим усилием наденьте колесо на переднюю ось;

Примечание: способ установки левого и правого переднего колеса одинаков.

Сборка пошагово

3

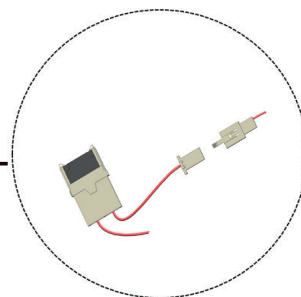
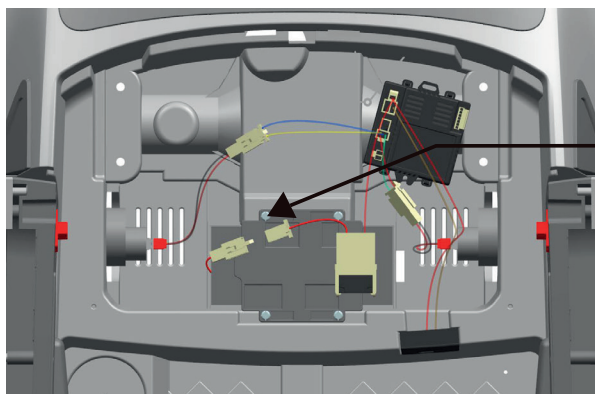

Установите стыковочный разъем перед установкой сиденья.
Примечание: вилки питания не будут работать в перевернутом положении.



Предупреждение о безопасности при использовании аккумулятора

Батареи разных типов или старые и новые батареи нельзя комбинировать.
Неперезаряжаемые батареи нельзя перезаряжать.
Батареи можно заряжать только под присмотром взрослых.
Перед зарядкой аккумуляторные батареи следует вынуть из автомобиля.

Батарею следует устанавливать с соблюдением полярности.
Отработавшие аккумуляторные батареи следует удалить из автомобиля.
Силовые клеммы нельзя замыкать.
Сухие батареи недоступны.

5. Установка сиденья

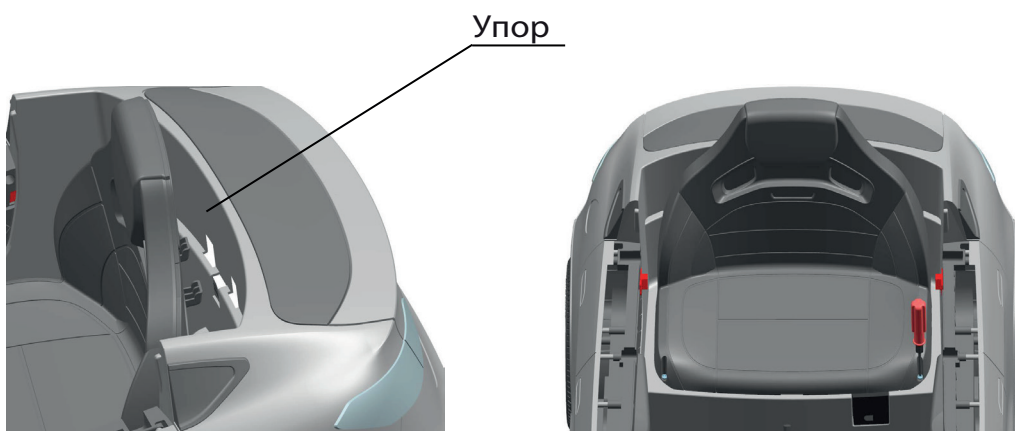

- Вставьте упор задней части сиденья в кузов автомобиля;
- Установите сиденье на кузов автомобиля и закрепите его 2 винтами M4X20 мм.

Сборка пошагово

6. Установка ветрового стекла

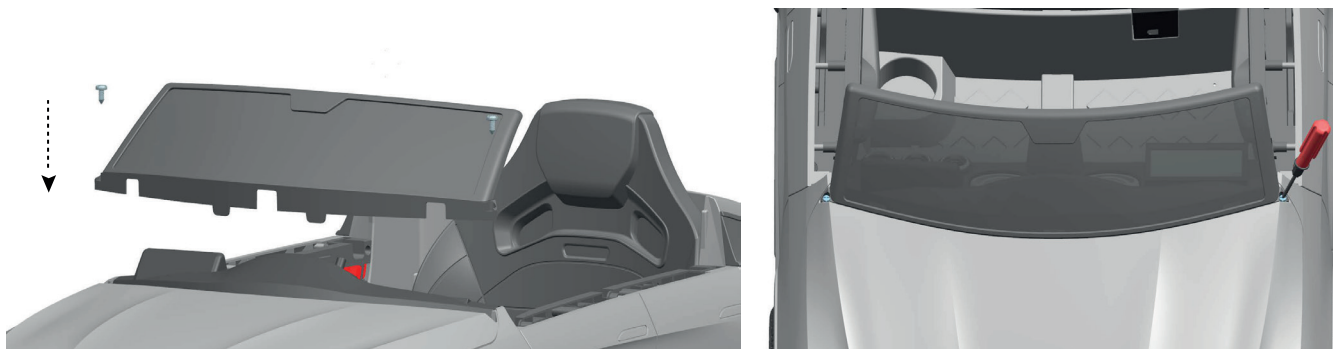

- Вдавите лобовое стекло в кузов до установки.
- Зафиксируйте 2 винтами M4X12 мм.

7. Установка рулевого колеса

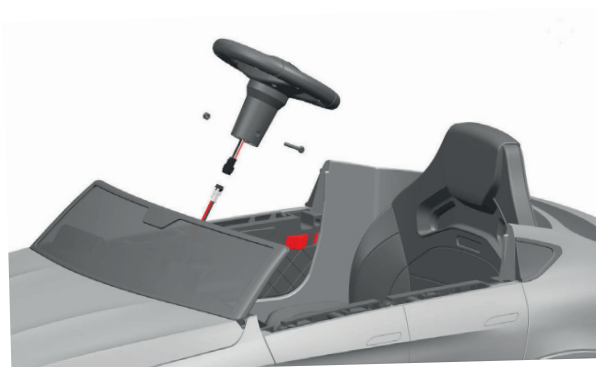

- Подключите контакты музыкальной системы рядом с рулевой колонкой, затем поместите контакты в отверстие под рулевой колонкой..
- Вставьте рулевое колесо на край направляющей штанги.
- Совместите отверстие на рулевом колесе с отверстием на направляющей штанге и вставьте крепежный винт M5 X 40.

8. Установка зеркал заднего вида

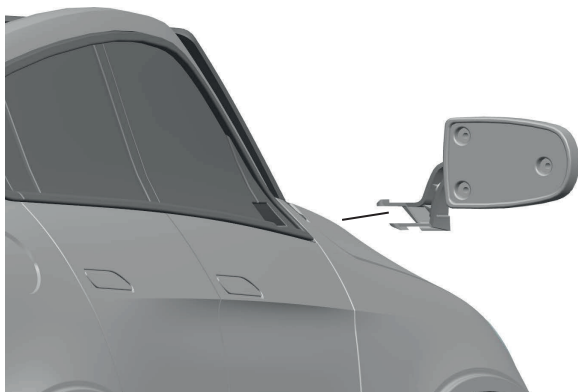

- Вставьте зеркала слева и справа в корпус в соответствии с направлением автомобиля.

Управление

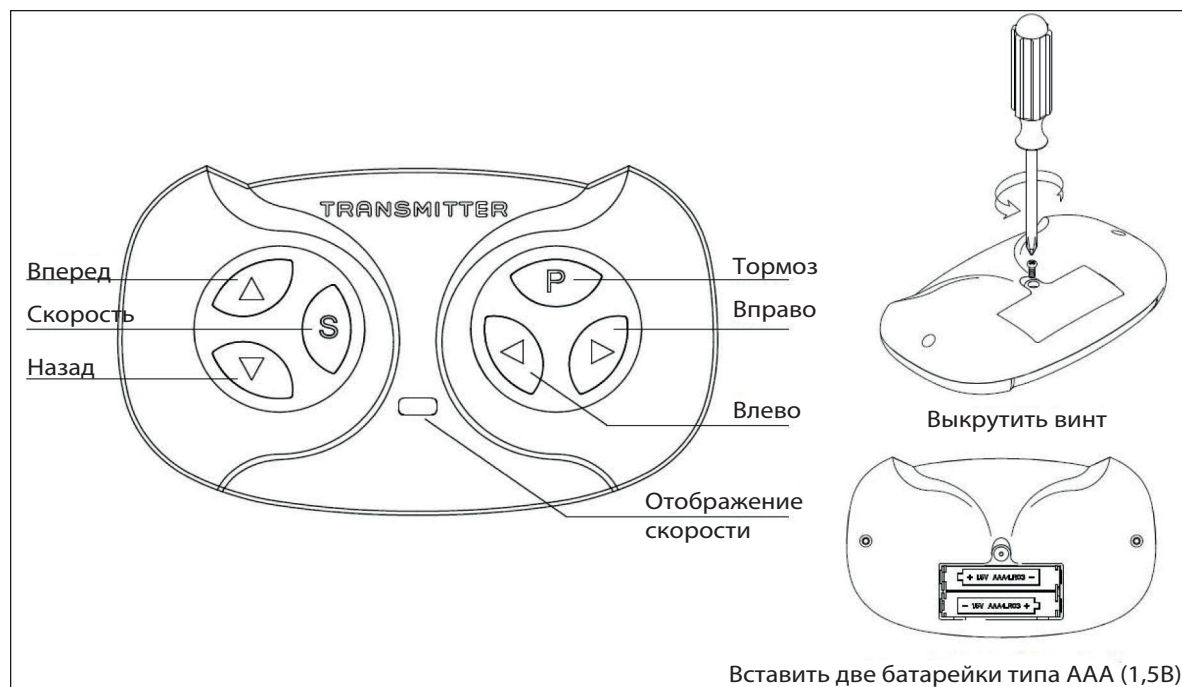

Шаг 1: откройте крышку батарейного отсека на задней стороне пульта дистанционного управления и вставьте 2 батарейки AAA (1,5 В); (сухие батареи в этом продукте недоступны)

Шаг 2: выключите главный выключатель питания на автомобиле;

Шаг 3: одновременно нажмите и удерживайте клавиши «**Вперед**» и «**Назад**» (обратите внимание, что именно одновременно). **Индикатор скорости** начнет мигать, включите питание автомобиля, после этого красный индикатор скорости перестанет мигать, а код успешно принят.

Описание кнопок: **Кнопка скорости** меняет скорость при каждом нажатии, горит красным светом при низкой скорости, мигает два раза при средней скорости, мигает три раза при высокой скорости;

- а. Нажмите кнопку «**Вперед**» и машина двинется вперед;
- б. Нажмите «**Назад**», автомобиль поедет назад;
- в. Нажмите кнопку «**Скорость**», чтобы отрегулировать скорость автомобиля.
- г. Нажмите кнопку «**Влево**». Автомобиль поворачивает налево.
- д. Нажмите «**Вправо**», и машина повернет направо;
- е. Кнопка «**Тормоз**» для торможения, придержите автомобиль, чтобы помочь торможению, красный индикатор будет постоянно мигать. Нажмите кнопку еще раз, чтобы выйти из состояния торможения.

Этот продукт может иметь приоритет дистанционного управления (в зависимости от конфигурации продукта): при использовании пульта дистанционного управления педальный переключатель автомобиля не будет работать. Когда пульт дистанционного управления отключен, можно использовать педаль в авто.



ПРЕДУПРЕЖДЕНИЕ!

ПРЕДОТВРАЩЕНИЕ ТРАВМ И СМЕРТИ:

- **НИКОГДА НЕ ОСТАВЛЯЙТЕ РЕБЕНКА БЕЗ ПРИСМОТРА. НЕОБХОДИМ НЕПОСРЕДСТВЕННЫЙ НАДЗОР ВЗРОСЛЫХ.** Всегда следите за ребенком, когда он находится в автомобиле.
- Никогда не используйте на проезжей части, возле автомобилей, на крутых склонах или ступенях, в бассейнах или других водоемах.
- Всегда носите обувь при вождении авто.
- Всегда садитесь на сиденье.
- Подходит для детей от 3 лет; Максимальный вес пользователя 30 кг.
- Не использовать в дорожном движении.

Перед использованием необходимо подтвердить следующие пункты:

- **Важно!** Перед первым использованием автомобиля аккумулятор необходимо зарядить в течение 8–12 часов, но не более 20 часов. Зарядить или перезарядить аккумулятор может только взрослый.
- Завершена сборка автомобиля в соответствии с шагами, описанными в руководстве. Батарея АКБ вставлена правильно, проведено питание.
- Все места, где требуется винт, гарантированно завинчены взрослыми.

ПРАВИЛА БЕЗОПАСНОЙ ЕЗДЫ

ПРОЧИТАЙТЕ ДАННЫЕ ПРАВИЛА ВСЕМ СВОЕМУ РЕБЕНКУ И ЕГО ДРУЗЬЯМ ПО ИГРОВОЙ ПЛОЩАДКЕ И УБЕДИТЕСЬ, ЧТО ОНИ ПОНИМАЮТ ИХ!

- Это авто не имеет тормоз. Во время езды всегда надевайте шлем и защитную экипировку.
- Требуется непосредственный присмотр взрослых.
- Не позволяйте детям находиться в опасных местах для катания.
- Никогда не ездите по проезжей части, возле автомобилей, на лужайках, на крутых склонах или ступенях, в бассейнах или других водоемах.
- Используйте игрушку только на плоских поверхностях, например, внутри дома, в саду или на детской площадке.
- Никогда не используйте в темноте. Ребенок может столкнуться с неожиданными препятствиями и попасть в аварию. Управляйте автомобилем только в дневное время или в хорошо освещенном месте.
- Не рекомендуется ездить на автомобиле по мокрой поверхности или по склонам более 15 градусов.
- Не используйте этот автомобиль на открытом воздухе, когда идет дождь или снег.
- Убедитесь, что вы полностью остановились, прежде чем менять направление движения вперед и назад.
- Соблюдайте допустимые ограничения по весу и возрасту для управления этим авто.
- Запрещается изменять схему или добавлять другие электрические детали.
- Периодически проверяйте провода и соединения автомобиля.
- Во избежание несчастных случаев перед поездкой убедитесь, что авто находится в безопасности.
- Не позволяйте детям касаться колес или находиться рядом с ними во время движения автомобиля.
- Этот автомобиль оснащен регулируемыми ремнями безопасности. Пожалуйста, проинструктируйте детей, как застегивать ремень безопасности перед использованием.

Управление

ИСПОЛЬЗУЙТЕ СЛЕДУЮЩИЕ ОПЕРАЦИИ (УБЕДИТЕСЬ, ЧТО ВЫКЛЮЧАТЕЛЬ ПИТАНИЯ ВКЛЮЧЕН)

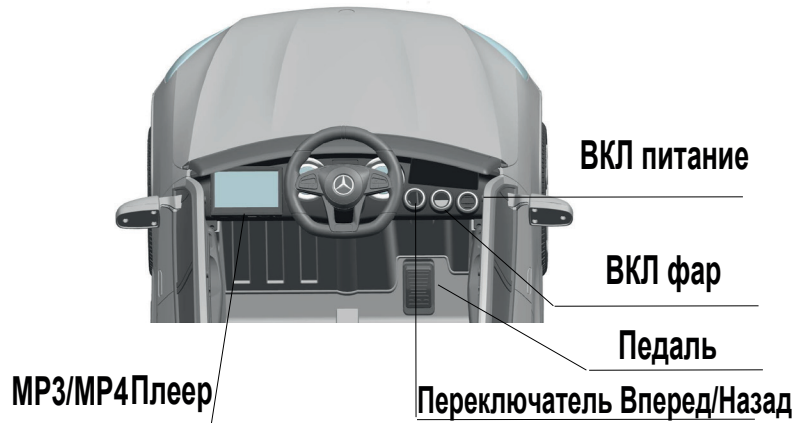

ВАЖНО!

Всегда останавливайте автомобиль перед изменением скорости или направления, чтобы не повредить коробку передач и двигатель.

- (1) Сначала включите общий выключатель питания.
- (2) Вперед
Переведите переключатель «Вперед/Назад» в положение «Вперед».
Нажмите на педаль.
Автомобиль движется вперед.
- (3) Стоп
Уберите ногу с педали акселератора, чтобы остановить автомобиль.
- (4) Задний ход (Реверс)
Переведите переключатель «Вперед/Назад» в положение «Назад».
Нажмите на педаль.
Автомобиль движется назад.

Управление MP4 плеером (Функционал сопоставимый)



Заметка: Дисплей MP4 представляет собой цветной сенсорный экран, управляется значками на экране.

Управление

(5) Управление MP3 плеером

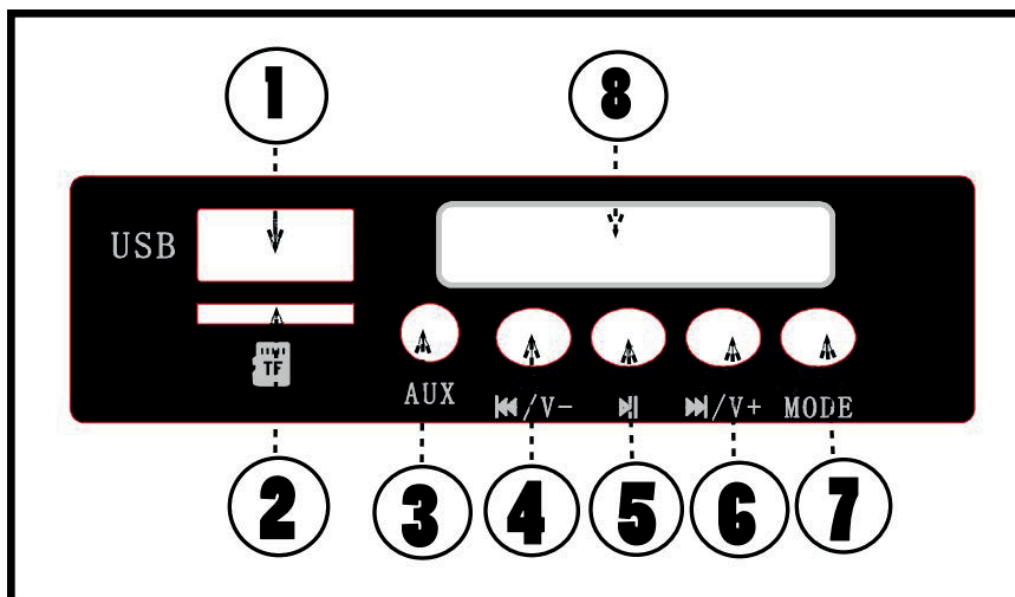

- ① Вход USB: вставьте разъем USB, подключите источник звука и можно воспроизводить звуковые файлы;
- ② Разъем для карты TF: вставьте карту TF, можно воспроизводить аудио;
- ③ Вход MP3: через линию передачи данных можно подключаться к другим устройствам и воспроизводить аудио;
- ④ Переключение музыки / уменьшение громкости: нажмите кнопку, переключите музыку, нажмите и удерживайте кнопку, громкость уменьшается;
- ⑤ Кнопка паузы: коснитесь этой кнопки, приостановится воспроизведение звука;
- ⑥ Кнопка громкости / музыки: длительное нажатие на эту клавишу даст увеличение громкости; короткое нажатие включит воспроизведение музыки;
- ⑦ Кнопка переключения режима: нажмите кнопку, чтобы воспроизвести музыку в формате MP3, затем нажмите кнопку, чтобы воспроизвести музыку с USB-накопителя, а затем нажмите кнопку, чтобы воспроизвести музыку с USB-карты.
- ⑧ Индикатор заряда аккумулятора (Для одинарного привода: заряд ниже 6,2 В; Для двойного привода: заряд ниже 12,5 В)

(6) Функции кнопок рулевого колеса



Управление

Электрическая схема

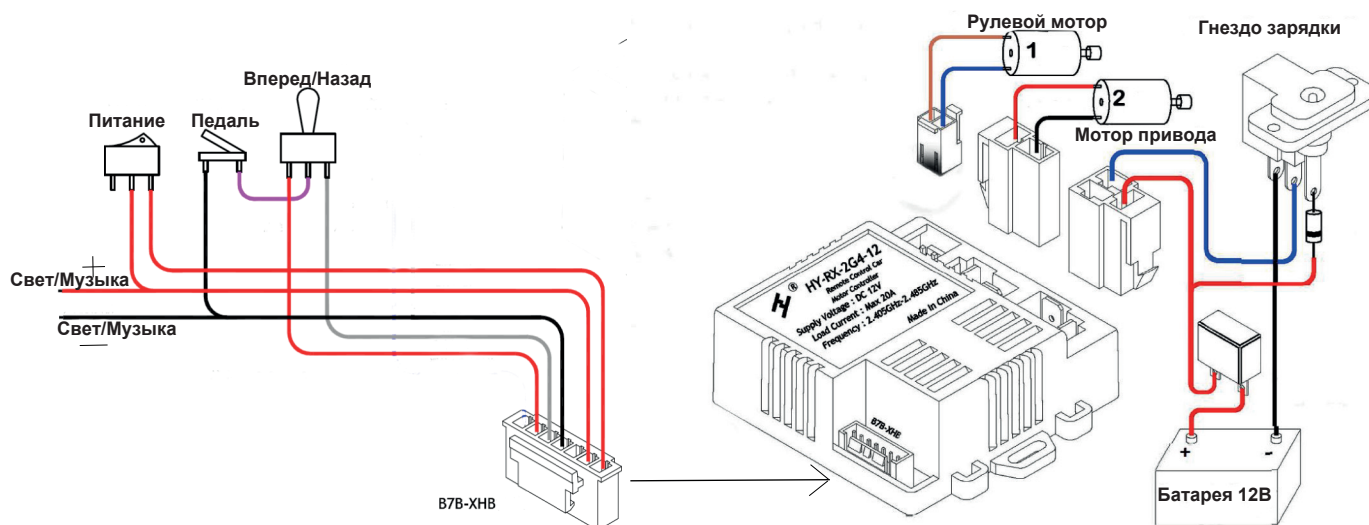

Зарядка автомобиля

ЗАРЯЖАТЬ И ПЕРЕЗАРЯЖАТЬ АККУМУЛЯТОР МОЖЕТ ТОЛЬКО ВЗРОСЛЫЙ!

⚠ ПРЕДУПРЕЖДЕНИЕ!

- **ПРЕДОТВРАЩЕНИЕ ПОЖАРА И ПОРАЖЕНИЯ ЭЛЕКТРИЧЕСКИМ ТОКОМ:**
 - Используйте только аккумулятор и зарядное устройство, поставляемые с вашим автомобилем. НИКОГДА не заменяйте аккумулятор или зарядное устройство на аккумулятор другого производителя. Использование другого аккумулятора или зарядного устройства может вызвать пожар или взрыв.
 - Не используйте аккумулятор или зарядное устройство для других продуктов. Возможен перегрев, пожар или взрыв.
 - НИКОГДА не модифицируйте электрическую систему. Несанкционированное вмешательство в электрическую систему может привести к поражению электрическим током, возгоранию или взрыву либо к необратимому повреждению системы.
 - Не допускайте контакта клемм аккумулятора. Возможен пожар или взрыв.
 - Не допускайте попадания жидкости на аккумулятор или его компоненты.
 - При зарядке образуются взрывоопасные газы. Не заряжайте вблизи источников тепла или горючих материалов. Заряжайте аккумулятор ТОЛЬКО в хорошо вентилируемом месте.
 - НИКОГДА не поднимайте аккумулятор за провода или зарядное устройство. Аккумулятор может повредиться и стать причиной пожара. Берите аккумулятор ТОЛЬКО за корпус.
 - Заряжайте аккумулятор ТОЛЬКО в сухом месте.
- **Вымойте руки после работы.**
- Не открывайте аккумулятор. Аккумулятор содержит свинцовую кислоту и другие токсичные и едкие материалы.

Зарядка



ПРЕДУПРЕЖДЕНИЕ!

- **ПРЕДОТВРАЩЕНИЕ ПОЖАРА И ПОРАЖЕНИЯ ЭЛЕКТРИЧЕСКИМ ТОКОМ:**
- Не открывайте зарядное устройство. Открытая проводка и электрические схемы внутри корпуса могут вызвать поражение электрическим током. Только взрослые могут обращаться с аккумулятором или заряжать его. НИКОГДА не позволяйте детям брать аккумулятор или заряжать его. Аккумулятор тяжелый и содержит свинцово-кислотный (электролит).
- Не роняйте аккумулятор. Это может привести к необратимому повреждению аккумулятора или серьезным травмам.
- Перед зарядкой аккумулятора проверьте аккумулятор, зарядное устройство, шнур питания и разъемы на предмет износа или повреждений. ЗАПРЕЩАЕТСЯ заряжать аккумулятор при повреждении деталей.
- Не позволяйте батарее полностью разрядиться. Заряжайте аккумулятор после каждого использования или раз в месяц, если не используете его регулярно.
- Не заряжайте аккумулятор в перевернутом виде.
- Всегда закрепляйте аккумулятор с помощью держателя. При опрокидывании автомобиля аккумулятор может выпасть и поранить ребенка.
- Рекомендации по наблюдению взрослых за маленькими детьми.
- Игрушку следует использовать с осторожностью, поскольку требуется умение избегать падений или столкновений, которые могут привести к травмам пользователя или третьих лиц.

- Разъем для зарядки находится **НИЖЕ СИДЕНЬЯ**.
- **ПЕРЕКЛЮЧАТЕЛЬ ПИТАНИЯ** должен быть переведен в положение **ВЫКЛ.** Во время зарядки.
- Перед первым использованием следует зарядить аккумулятор в течение 8–12 часов. Не заряжайте аккумулятор более 20 часов, чтобы избежать перегрева зарядного устройства.
- Когда автомобиль начинает медленно двигаться, зарядите аккумулятор.
- После каждого использования или раз в месяц минимальное время зарядки от 8 до 12 часов, но не более 20 часов.

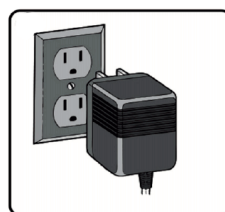
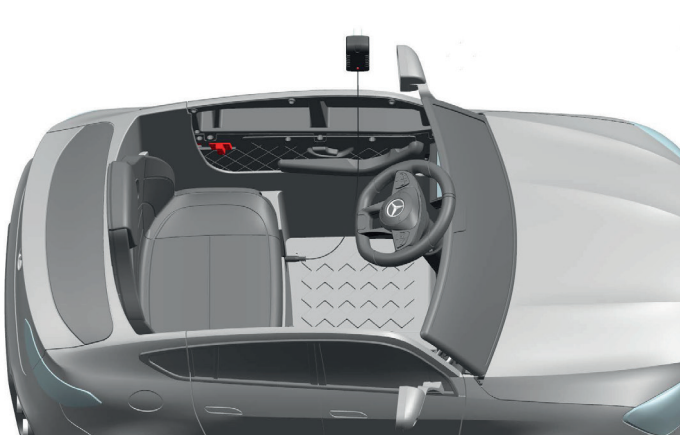

ПРЕДУПРЕЖДЕНИЕ!

**Этот продукт с ЗАЩИТОЙ ЗАРЯДА:
При зарядке все функции отключатся!**

1. Найдите гнездо входа для зарядки под сиденьем;
2. Подключите порт зарядного устройства к входному разъему;
3. Вставьте вилку зарядного устройства в розетку. Батарея начнет заряжаться.

Руководство по устранению неполадок

■ ПРОБЛЕМА: Автомобиль не движется.

ВОЗМОЖНАЯ ПРИЧИНА: Возможно, разрядился аккумулятор.

После каждого использования или минимум раз в месяц заряжайте аккумулятор в течение 8-12 часов. Не оставляйте аккумулятор в зарядном устройстве более чем на 20 часов.

ВОЗМОЖНАЯ ПРИЧИНА: сработал предохранитель.

Автомобиль оборудован самовосстанавливающимся предохранителем. Когда автомобиль перегружен или неправильно эксплуатируется; самовосстанавливающийся предохранитель будет отключен на 5-20 секунд, прежде чем снова заработает. Самовосстанавливающийся предохранитель находится под сиденьем (см. Рисунок).



Чтобы предохранитель не отключил питание, следуйте этим рекомендациям:

НЕ перегружайте автомобиль, максимально допустимый вес: 30 кг.

НЕ буксируйте ничего за автомобилем.

НЕ поднимайтесь по крутым склонам.

ЗАПРЕЩАЕТСЯ заезжать на неподвижные предметы, которые могут вызвать пробуксовку колес и перегрев двигателя. НЕ садитесь за руль в очень жаркую погоду, компоненты могут перегреться.

ЗАПРЕЩАЕТСЯ вмешиваться в работу электрической системы. Это может привести к короткому замыканию и срабатыванию предохранителя.

ВОЗМОЖНАЯ ПРИЧИНА: ослаблены гайки крепления колеса.

Если гайки не затянуты, колеса не войдут в сцепление с передними передачами. Затяните гайку гаечным ключом.

ВОЗМОЖНАЯ ПРИЧИНА: Отсоединены разъем аккумулятора или провода.

Убедитесь, что разъемы аккумулятора надежно вставлены друг в друга.

ВОЗМОЖНАЯ ПРИЧИНА: разрядился аккумулятор.

Правильно ли вы обслуживали аккумулятор в соответствии с инструкциями? Батарея старая? Возможно, вам потребуется заменить аккумулятор.

ВОЗМОЖНАЯ ПРИЧИНА: Электрическая система повреждена.

Вода могла вызвать коррозию системы, а выключатель мог быть зажат грязью, гравием или песком.

ВОЗМОЖНАЯ ПРИЧИНА: Двигатель поврежден.

Мотор нуждается в профессиональном ремонте.

■ ПРОБЛЕМА: аккумулятор не заряжается.

ВОЗМОЖНАЯ ПРИЧИНА: Отсоединен разъем аккумулятора или разъем адаптера.

Убедитесь, что разъем аккумулятора и разъем адаптера надежно вставлены вместе.

ВОЗМОЖНАЯ ПРИЧИНА: Зарядное устройство не подключено.

Убедитесь, что зарядное устройство подключено к сетевой розетке и в розетку подается питание.

ВОЗМОЖНАЯ ПРИЧИНА: Зарядное устройство не работает.

Зарядное устройство нагревается во время зарядки? В противном случае зарядное устройство может быть сломано и его необходимо заменить.

Руководство по устранению неполадок

■ ПРОБЛЕМА: Автомобиль работает недолго.

ВОЗМОЖНАЯ ПРИЧИНА: Возможно, аккумулятор недостаточно заряжен.

Возможно, вы недостаточно долго заряжаете аккумулятор. После каждого использования или минимум раз в месяц заряжайте аккумулятор в течение 8–12 часов. Не оставляйте аккумулятор в зарядном устройстве более чем на 20 часов.

ВОЗМОЖНАЯ ПРИЧИНА: старый аккумулятор.

Батарея со временем теряет способность удерживать заряд. В зависимости от интенсивности использования и различных условий аккумулятор должен работать от одного до трех лет. Замените батарею на новую.

■ ПРОБЛЕМА: аккумулятор гудит или булькает во время зарядки.

Это нормально и не должно вызывать беспокойства. Также может быть тихо при зарядке, что тоже нормально.

■ ПРОБЛЕМА: Зарядное устройство нагревается при зарядке аккумулятора.

Это нормально и не должно вызывать беспокойства.

Обслуживание автомобиля

- Родители обязаны проверять основные части игрушки перед использованием. Необходимо регулярно проверять на наличие потенциальных опасностей, такие детали как аккумулятор, зарядка, кабель или шнур, вилку, винты, корпус, другие части и в случае повреждения необходимо остановить эксплуатацию автомобиля, пока повреждение не будет должным образом устранено.
- Убедитесь, что пластиковые детали автомобиля не треснуты и не сломаны.
- Время от времени используйте легкое масло для смазки движущихся частей, например колес на оси.
- Припаркуйте автомобиль в помещении или накройте его брезентом для защиты от сырой погоды.
- Держите автомобиль вдали от источников тепла, таких как печи и обогреватели. Пластиковые детали могут расплавиться.
- Заряжайте аккумулятор после каждого использования. С аккумулятором может справиться только взрослый. Заряжайте аккумулятор не реже одного раза в месяц, когда автомобиль не используется.
- Не мойте автомобиль из шланга. Не мойте автомобиль водой с мылом. Не управляйте автомобилем в дождливую или снежную погоду. Вода повредит двигатель, электрическую систему и аккумулятор.
- Очищайте автомобиль мягкой сухой тканью. Чтобы вернуть блеск пластмассовым деталям, используйте невосковой полироль для мебели. Не используйте автомобильный воск. Не используйте абразивные чистящие средства.
- Не управляйте автомобилем по рыхлой грязи, песку или мелкому гравия, так как это может повредить движущиеся части, двигателя или электрическую систему.
- Когда устройство не используется, все источники электроэнергии должны быть отключены. Выключите выключатель питания и отсоедините аккумулятор.

Утилизация батарей

Утилизация батарей



- Герметичный свинцово-кислотный аккумулятор необходимо отправить в переработку или утилизировать экологически безопасным способом.
- Не бросайте свинцово-кислотный аккумулятор в огонь. Батарея может взорваться или протечь.
- Не выбрасывайте свинцово-кислотную батарею вместе с обычным бытовым мусором. Сжигание, захоронение или смешивание герметичных свинцово-кислотных аккумуляторов с бытовым мусором запрещено законом.
- Верните разряженную батарею в местную утвержденную службу утилизации свинцово-кислотных батарей, например, у местного продавца автомобильных батарей.
- Обратитесь к местным органам управления отходами для получения другой информации об экологически безопасной переработке и утилизации свинцово-кислотных аккумуляторов.
- Аккумулятор должен заряжать только взрослый. Пожалуйста, зарядите продукт перед использованием!
- Игрушка не должна быть подключена к чрезмерным мощностям (превышающим указанное здесь количество), и она не должна использоваться в процессе зарядки.
- Любые аккумуляторные батареи должны заряжаться только под наблюдением взрослых.
- Необходимо регулярно проверять зарядное устройство, провода, вилки, корпус и другие детали на предмет повреждений, а в случае обнаружения повреждений следует прекратить использовать и отремонтировать.
- Откройте крышку батарейного отсека на пульте дистанционного управления и вставьте две батарейки, соблюдая полярность. Установите на место крышку аккумуляторного отсека и зафиксируйте ее винтами (замените аккумулятор в соответствии с указанными выше инструкциями и это должно выполняться только взрослыми).
- Все батареи следует вставлять с соблюдением полярности.
- Неперезаряжаемый аккумулятор нельзя заряжать, удалите из игрушки разряженный аккумулятор.
- Не используйте старые и новые батареи вместе, а также батареи разных типов.
- Зарядное устройство, используемое с игрушкой, необходимо регулярно проверять на предмет повреждений шнура, вилки, корпуса и других частей, и в случае такого повреждения их нельзя использовать до тех пор, пока это повреждение не будет устранено.