

# ИНСТРУКЦИЯ

по сборке и эксплуатации  
**детского автомобиля  
на радиоуправлении**

**HL288**

Возраст

**3+**



Для более эффективной защиты Вашего ребенка перед началом использования автомобиля-толокара внимательно ознакомьтесь с инструкцией и следуйте ей. Сохраните инструкцию для ее дальнейшего использования.

\*Комплектация может отличаться от заявленной

## ВНИМАНИЕ

У отверток острые концы. Только взрослые должны заниматься сборкой.

Кататься только под присмотром взрослых. Никогда не используйте на проезжих частях, рядом с машинами, на или рядом со скользкими поверхностями и ступенями, рядом с бассейнами или другими источниками воды. Всегда надевайте обувь, рассчитано только для одного человека.

Не подходит для детей младше 3х лет.

### *ВАЖНО!*

*Необходимо заряжать батарею 12 часов перед первым использованием.*

*Помните, что...*

- ✓ *Батарею необходимо заряжать после каждого использования.*
- ✓ *Батарею необходимо заряжать хотя бы раз в месяц, если машина не используется.*

*Батарея будет постоянно повреждаться и Ваша гарантия будет недействительной, если Вы будете нарушать данные правила. Пожалуйста, прочтите «Использование батареи » для большей информации.*

### **ВАЖНАЯ ИНФОРМАЦИЯ**

- Только взрослые должны собирать новую машину. Вам понадобится минимум 30 минут для сборки.
- Батарею необходимо заряжать 12 часов перед первым использованием. **Мы рекомендуем начать зарядку батареи перед сборкой.** Пожалуйста, прочтите страницу 6 о правильном обращении с батареей.
- Внимательно прочитайте данную инструкцию по вопросам безопасного использования и сборки, сохраните эту инструкцию -она содержит важную информацию.

- Не используйте на траве.
- Эта машина подходит для использования на: бетоне, асфальте или других твердых поверхностях; на одноуровневых поверхностях; для использования детьми старше 3х лет.
- Проведите инструктаж по технике безопасности для ребенка перед использованием:
  - всегда оставаться на сидении
  - всегда надевать обувь
  - только для 1(одного) человека
  - не держите руки, ноги или другие части тела, а также одежду рядом с запчастями, которые двигаются во время работы машины.
  - другим детям нельзя находиться рядом с машинкой во время ее работы.
- Используйте машину ТОЛЬКО на улице. Большая часть полов может быть повреждена, если использовать машину внутри дома.
- Не привязывайте ничего к машине и не перегружайте ее, чтоб избежать поломки двигателя и других запчастей. Не перегружайте максимальную грузоподъемность 25 кг.
- Необходимо надевать защиту. Нельзя использовать на проезжей части.
- Использование машины требует определенных навыков, во избежание падения водителя, травм водителя или третьих лиц.

## **МЕРЫ ПРЕДОСТОРОЖНОСТИ**

- Этот продукт предназначен для использования детьми старше 3х лет, дети младше 3х лет могут подавиться маленькими запчастями.
- Максимальная грузоподъемность 25 кг. Только для одного человека.
- Не оставляйте детей без присмотра.
- Эта машина содержит мелкие комплектующие. Храните вдали от детей во время сборки.
- Прочтите инструкцию для детального ознакомления перед использованием.
- Регулярно проверяйте машину на наличие повреждений, а также провода и их соединения. Поломанные запчасти необходимо немедленно заменить.
- Регулярно проверяйте все крышки, чтоб убедиться, что все на месте.
- Батарея может вылететь и нанести вред ребенку, всегда используйте крышку для батареи.
- Не рекомендуется использовать машину, если температура на улице, ниже -18 градусов.
- В условиях экстремального холода, пластмассовые части могут утратить упругость и стать хрупкими и ломкими. Храните в теплом и защищенном месте.
- Не используйте машину, если идет дождь. Храните в сухом месте.
- Отключайте батарею, если машина не используется, чтоб ребенок не мог сам кататься без присмотра взрослых.
- Всегда проверяйте сидение.
- Зарядное устройство и батарея – это не машины, их

необходимо постоянно проверять.

Если Вы обнаружили поломку, то ее необходимо устранить.

- Никогда не видоизменяйте электрическую систему. Использование неправильного зарядного устройства или батареи может стать причиной взрыва или возгорания.
- Отсек для батареи не является багажником. Хранение других предметов может стать угрозой возгорания. Не храните другие предметы рядом или в отсеке с двигателем.

### **ПРАВИЛА БЕЗОПАСНОГО ВОЖДЕНИЯ**

- Необходим присмотр взрослыми. Убедитесь, что дети ознакомлены с правилами безопасности и следуют им.
- Убедитесь, что дети катаются в безопасных местах:
- Использовать вдали от бассейнов или других источников воды.
- Использовать на одноуровневой поверхности, чтоб машина не перевернулась.
- Использовать вдали от ступеней, склонов, проезжей части, дорог и аллей.
- Важно обучить ребенка правилам безопасности:

Не смотря на то, что многие дети способны самостоятельно овладеть навыками вождения, они не могут трезво оценивать ситуацию. Никогда не оставляйте ребенка без присмотра, обучайте ребенка водить безопасно. Дети не всегда могут распознать опасность, даже после инструктажа. Поэтому расскажите им правила использования и помните, что **ВСЕГДА НЕОБХОДИМ ПРИСМОТР ВЗРОСЛЫМИ.**

## **ПРАВИЛА ЭКСПЛУАТАЦИИ МАШИНЫ:**

- Всегда надевайте обувь, в машине ребенок должен сидеть
- Предназначено максимум для одного человека.
- Не использовать на улице рядом с другими машинами.
- Не использовать рядом с источниками воды, препятствиями и обрывами.
- Не использовать в темноте. Неожиданные препятствия могут стать причиной несчастного случая.
- Не использовать на склонах и скользких поверхностях.
- Не использовать рядом с легковоспламеняющимися веществами( бензин, растворитель для краски, ацетон, жидкий парафин) во избежание взрыва или пожара.
- Не привязывайте ничего к мотору, колесам или коробке передач, не брать руками, не находиться вблизи крутящихся частей.

## **ИСПОЛЬЗОВАНИЕ БАТАРЕИ**

*ПРЕДУПРЕЖДЕНИЕ. Электричество является источником опасности Батарея может вылететь и навредить ребенку. Всегда используйте крышку для батарей.*

### **Во избежание пожара:**

-Никогда не видоизменяйте электрическую систему. Альтернатива может стать причиной пожара, а также серьезных повреждений.

-использование неправильного типа батареи или зарядного устройства может стать причиной пожара или взрыва.

- Только взрослые могут держать в руках батарею. Батарея тяжелая и содержит аккумуляторную( серную кислоту) ( электролит). Если Вы уроните батарею, то это может стать причиной серьезных повреждений.
- Никогда не позволяйте детям заряжать батарею.

- Только взрослые должны заряжать батарею. Ребенок может пострадать из-за электричества.
- Никогда не поднимайте и не несите батарею при помощи проводов и соединений. Это может повредить батарею и стать причиной пожара.
- Прочитайте инструкцию по использованию батареи.
- Проверяйте батарею, зарядное устройство и их соединения на наличие повреждение каждый раз перед зарядом. Если вы обнаружили износ или повреждение, то не используйте батарею или зарядное устройство, пока не устраните неполадку.

***ВНИМАНИЕ.** Используйте зарядное устройство только в сухом помещении.*

### **Температурный предохранитель**

- Ваша 6,12-ти вольтная батарея оснащена встроенным предохранителем от перегрева. Предохранитель термального перегрева – это самостоятельная система безопасности, которая автоматически выключает машину, если она перегружена или условия вождения представляют опасность. Как только предохранитель сработал, то машина перестанет работать на 10 секунд, а потом вернется к нормальной работе. Чтоб избежать работы предохранителя, не перегружайте машину, максимальная грузоподъемность 25 кг и не привязывайте ничего лишнего к машине. Избегайте вождения в неподходящих условиях, таких, как езда на скользких склонах или столкновение с препятствием, что может стать причиной остановки колес, в то время как двигатель будет продолжать работать.

## ВАЖНО

- Новую батарею необходимо заряжать 12 часов перед первым использованием.
- Не нужно вытаскивать батарею из машины, чтоб зарядить ее.
- Батарея должна находиться в вертикальном положении во время заряда.
- Зарядное устройство- не машина.
- Не укорачивайте провода.
- Рекомендуем начать заряжать батарею до начала сборки.
- Перед зарядом, осмотрите батарею на наличие повреждений.
- Если вы обнаружили повреждение, то не заряжайте батарею и не используйте ее. Аккумуляторная кислота очень разрушительна и может стать причиной повреждения проводов.
- Не заряжайте батарею на поверхности, которая может быть разрушена кислотой, которая находится в батарее. Примите меры безопасности, чтоб защитить поверхность, на которой вы будете заряжать батарею.
- Если батарея старая, и она не заряжается, то вытащите ее из машины. Всегда вынимайте неработоспособную батарею из машины.
- Нельзя заряжать батареи одноразового использования.
- Батареи многоразового использования могут заряжать только взрослые.
- Только батареи одного типа можно использовать одновременно.
- Необходимо вставлять батареи согласно полярности.
- Необходимо вынимать из машины неработоспособные батареи.
- Нельзя видоизменять вход или выход.



## ЗАРЯДКА БАТАРЕИ

### Меры предосторожности

- Нельзя заряжать батарею одноразового использования.
- Убедитесь, что зарядное устройство подходит к батарее.
- Убедитесь, что марка, напряжение и частота батареи соответствуют розетке.
- Необходимо вставлять батареи согласно полярности.
- Нельзя видоизменять соединения.

В первый раз необходимо заряжать 12 часов.



1. Откройте порт для заряда батареи ( он расположен на доске управления)
  2. Вставьте зарядное устройство в порт.
  3. Вставьте зарядное устройство в стандартную розетку.  
Примечание: Зарядное устройство может нагреваться во время заряда. Это нормально.
  4. После завершения заряда( 8-10 часов, но не больше двадцать четырех часов, первый заряд 12 часов), вытащите зарядное устройство из розетки и вытащите его из порта.
- Вставьте зарядное устройство во вход.
  - Вставьте зарядное устройство в стандартную розетку.
  - Используйте 6, 12 вольтное зарядное устройство для

такой же батарее.

- Примечание: если питание в розетки необходимо включать в ручную, то убедитесь, что вы это сделали.
- Заряжайте батарею 8-10 часов после каждого использования.
- Не заряжайте батарею больше 24 часов.
- Не заряжайте и не храните батарею в перевернутом состоянии. Во время заряда образуются взрывные газы. Заряжайте вдали от пламени, вспышек и сигарет. Заряжайте в хорошо проветриваемом помещении.
- Как только батарея заряжена, то отключите зарядное устройство. Выключите зарядное устройство из розетки. Теперь батарею можно установить в машину. Пожалуйста, прочтите «Сборка батареи» для детальных инструкций по установке батареи:

### **ЗАМЕНА БАТАРЕИ:**

1. Открутите при помощи отвертки заднюю часть сидения и вытащите сидение.
2. Отключите батарею.
3. Вытащите 4 болта на батарее.
4. Осторожно вытащите батарею из отсека.

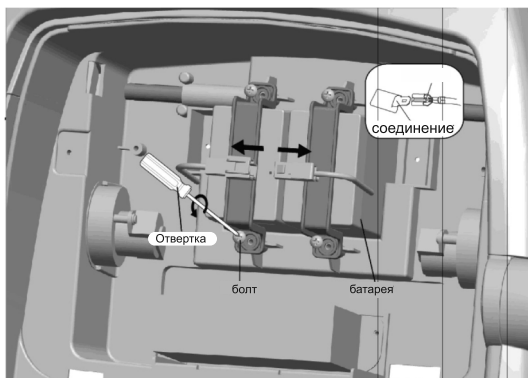

## ИСПОЛЬЗОВАНИЕ БАТАРЕИ

- Если вы обнаружили утечку кислоты, то избегайте контакта с кислотой и поместите батарею в пластиковый пакет.
- Если кислота попала на кожу или глаза, то промывайте это место холодной водой в течение 15 минут и обратитесь к врачу немедленно.
- Если Вы проглотили кислоту, то выпейте воду, гидроокись магния или белок яйца немедленно. Никогда не принимайте рвотное средство и не вызывайте рвоту. Немедленно обратитесь к врачу.
- Никогда не заряжайте батарею дольше 24 часов.
- Если вы будете перезаряжать и заряжать меньше необходимого, то это может стать причиной скорого выхода из эксплуатации.
- После первого заряда, заряжайте батарею 8-10 часов после каждого использования. Никогда не заряжайте батарею дольше 24 часов. Заряжайте батарею после каждого использования, вне зависимости от продолжительности использования.
- Батарея должна находиться в вертикальном положении во время заряда.
- Не позволяйте батарее разрядиться окончательно перед зарядкой.
- Заряжайте батарею перед использованием машины.
- Заряжайте батарею хотя бы раз в месяц, даже если машина не используется.
- Если вы оставите батарею в незаряженном состоянии, то это может стать причиной ее поломки.
- Если машина не будет использоваться более 2х месяцев, то необходимо отключить двигатель от батареи.

- Не храните батарею при температуре выше 75(Фаренгейт) и ниже 10.
- Избегайте незакрепленного положения батареи в машине. Убедитесь, что все болты прикручены.
- Проверяйте батарею, зарядное устройство и их соединения на наличие повреждений или износа перед каждым зарядом. Если вы обнаружили поломку, то не используйте батарею или зарядное устройство, пока вы не устраните неполадку.
- Не забудьте достать неработоспособную батарею из машины.
- Утечка батареи или ее распад могут стать причиной поломки машины.

### **УТИЛИЗАЦИЯ БАТАРЕИ**

- Ваша батарея содержит аккумуляторную кислоту. Она должна быть переработана или утилизирована без вреда для окружающей среды.
- Никогда не выбрасывайте батарею в обычный домашний мусор. Сжигание, закапывание или перемешивание батареи, которая содержит аккумуляторную кислоту, запрещено законом в большинстве странах.

**НЕОБХОДИМО ЗАРЯЖАТЬ БАТАРЕЮ ПОСЛЕ КАЖДОГО ИСПОЛЬЗОВАНИЯ, ЧТОБЫ УВЕЛИЧИТЬ РАБОТОСПОСОБНОСТЬ БАТАРЕИ. ТАКЖЕ, НЕОБХОДИМО ЗАРЯЖАТЬ БАТАРЕЮ, ЕСЛИ ОНА НЕ ИСПОЛЬЗОВАЛАСЬ БОЛЕЕ 30 ДНЕЙ.**

- Пожалуйста, изучите все комплектующие перед сборкой и сохраните упаковку, пока не закончите сборку.

- Металлические комплектующие должны быть покрыты смазкой для защиты во время транспортировки. Протрите все металлические комплектующие при помощи бумажных полотенец, чтоб убрать остатки смазки.

## КОМПЛЕКТУЮЩИЕ



Кузов



Руль



Боковое зеркало



Переднее колесо



Заднее колесо



Интерцептор



Болт 5x38мм



Болт 4x12мм



Гайка 5 мм



Инструкция

Для колес:



Прокладка



Шпилька



Лобовое стекло



Покрышка для колес

**Необходимые инструменты(не входят в комплектацию)**



Отвертка



Гаечный ключ

\*Комплектация может отличаться от заявленной

## ЗАПЧАСТИ

Примечание: некоторые запчасти необходимо собрать с двух сторон.

- |                              |                       |
|------------------------------|-----------------------|
| 1.Передний бампер 1          | 11.Задний бампер 1    |
| 2.Передняя часть кузова 1    | 12.Спойлер 1          |
| 3.Крепление передней части 1 | 13.Сидение 1          |
| 4.Кузов 1                    | 14.Руль 1             |
| 5.Переднее колесо 2          | 15.Боковое зеркало 2  |
| 6.Покрышка 4                 | 16.Лобовое стекло 1   |
| 7.Дверь 2                    | 17.Доска управления 1 |
| 8.Двигатель 1                | 18.Капот 1            |
| 9.Заднее колесо 2            | 19.Фара 2             |
| 10.Рама заднего бампера 1    |                       |

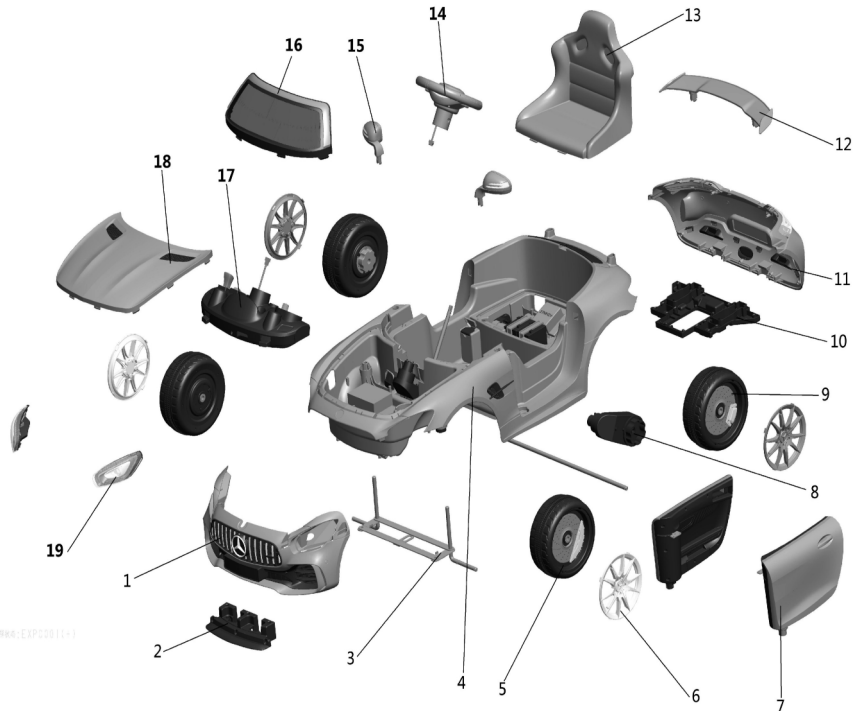

\*Комплектация может отличаться от заявленной

## СБОРКА

### ПРЕДУПРЕЖДЕНИЕ

Дети могут пораниться мелкими частями, острыми углами и острыми концами, а также электрическими комплектующими. Внимательно распаковывайте во время сборки. Детям нельзя трогать комплектующие, особенно батарею, а также помогать при сборке.

1

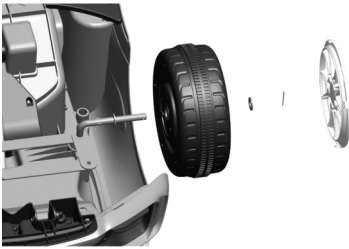

Соберите все запчасти по очереди, как показано на рисунке. Вставьте шпильку в отверстие в переднюю ось, при помощи плоскогубцев сделайте «М». Повторите тоже самое с другой стороны.

2



Прикрутите заднее колесо, надев его на заднюю ось. Помести ось от коробки передач в коробку передач. Соберите все запчасти по очереди, как показано на рисунке. Вставьте шпильку в отверстие в переднюю ось, при помощи плоскогубцев сделайте «М».

3



Защелкните крышку по центру. Повторите тоже самое для других колес.

4



Подключите соединения. Поместите руль в отверстие и закрепите при помощи болта и гайки.

## СБОРКА

5



Закрепите петли от лобового стекла в отверстия в кузове. Прижмите, пока не услышите щелчок. Убедитесь, что все было сделано правильно.

6



Закрепите петли от интерцептора в отверстия в кузове. Прижмите, пока не услышите щелчок. Убедитесь, что все было сделано правильно.

7

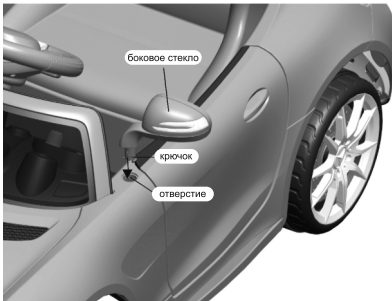

Вставьте боковое зеркало, пока не услышите щелчок. Повторите тоже самое с другой стороны

8

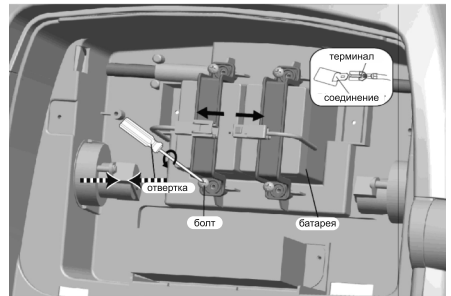

Соедините батарею.

9



Вставьте крючки в кузов и прикрепите при помощи болта.



## УПРАВЛЕНИЕ МАШИНОЙ

### Включение

Нажмите кнопку ВКЛЮЧИТЬ / ВЫКЛЮЧИТЬ.

### Вперед

Потяните рычаг вверх и медленно надавите на педаль

### Назад

Опустите рычаг вниз и медленно надавите на педаль

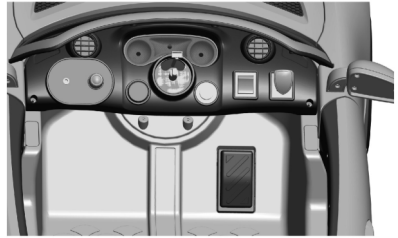

### Низкая скорость

Машиной можно пользоваться на низкой скорости ( макс 3 км час). Используйте этот режим, чтобы Ваш ребенок ознакомился с техникой безопасности и научился водить.

### Высокая скорость

Машиной можно пользоваться на высокой скорости (3.5 км час) и на низкой скорости ( 3 км час). Убедитесь, что Ваш ребенок умеет правильно поворачивать руль и знает правила безопасности при езде, прежде чем ереключите в режим быстрой езды.

### Стоп

Машина сама остановится, когда вы отпустите педаль.

### Звук

Нажмите на кнопки на боковых сторонах руля. У каждой кнопки есть свой звук.

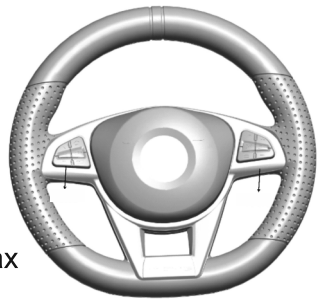

### **Автоматический режим безопасного отключения питания**

Если двигатель перегружен по какой-либо причине, в т.ч. при неправильном использовании, предохранитель автоматически выключит питание, потом включит, когда машина остынет.

### **Условия хранения изделия**

- Протирайте при помощи сухой, мягкой тряпки. Не мойте при помощи воды и моющих средств.
- Храните в сухом месте, влага может разрушить металлические запчасти или электрическую систему.
- Помните, что батарею нужно заряжать ежемесячно.
- Регулярно проверяйте и прикручивайте все болты и крышки.
- Проверяйте все пластиковые части на наличие трещин. Заменяйте их, если это необходимо.

## ТЕХНИЧЕСКИЕ НЕПОЛАДКИ И ИХ УСТРАНЕНИЯ

Проблема	Причина	Устранение проблемы
<p>Автомобиль не едет</p>	<ol style="list-style-type: none"> <li>1. Сработал механизм защиты</li> <li>2. Плохое соединение проводов</li> <li>3. Батарея неработоспособна</li> <li>4. Батарея плохо заряжена</li> <li>5. Не работает зарядное устройство</li> <li>6. Повреждено включение</li> </ol>	<p>Механизм защиты может сработать и остановить машину, если двигатель перегружен или машина используется в ненадлежащих условиях. Машина автоматически включится через 10 секунд и будет работать в обычном режиме. Чтоб избежать повторного включения предохранителя, не перегружайте машину, максимальная грузоподъемность 25 кг. Или ничего не привязывайте к машине. Не водите на склонах и не сталкивайтесь с предметами, которые могут стать причиной остановки колес, но двигатель будет продолжать работать.</p> <ul style="list-style-type: none"> <li>• Проверьте все провода и соединения. Убедитесь, что двигатель подключен к батарее.</li> <li>• Вероятно, батарея неработоспособна. Если вы в этом не уверены, то обратитесь в сервисный центр.</li> <li>• Новая батарея должна заряжаться 12 часов перед первым использованием. После этого, ее необходимо заряжать после каждого использования в течение 8-10 часов. Никогда не заряжайте дольше 24 часов. Проверьте все соединения; убедитесь, что зарядное устройство включено в розетку. Убедитесь, что есть питание.</li> <li>• Вам необходим вольтметр, чтоб узнать работает зарядное устройство или нет. Если вы думаете, чтоб с зарядным устройством нет никаких проблем, то обратитесь в сервисный центр.</li> </ul> <p>Если попала вода, песок, грязь или мелкий камень, то машина не будет работать.</p>

Проблема	Причина	Устранение проблемы
<p>Машина ехала, но внезапно остановилась</p>	<ol style="list-style-type: none"> <li>1. Плохое соединение</li> <li>2. Включился предохранитель</li> </ol>	<ul style="list-style-type: none"> <li>• Проверьте все провода и соединения. Убедитесь, что двигатель подключен к батарее. Механизм защиты может сработать и остановить машину, если двигатель перегружен или машина используется в ненадлежащих условиях. Машина автоматически включится через 10 секунд и будет работать в обычном режиме. Чтоб избежать повторного включения предохранителя, не перегружайте машину, максимальная грузоподъемность 25 кг. Или ничего не привязывайте к машине. Не водите на склонах и не сталкивайтесь с предметами, которые могут стать причиной остановки колес, но двигатель будет продолжать работать.</li> </ul>
<p>Короткое время использование ( менее 1 часа)</p>	<ol style="list-style-type: none"> <li>1. Батарея плохо заряжена</li> <li>2. Батарея заряжена больше необходимого</li> <li>3. Старая батарея не будет полностью заряжаться</li> </ol>	<ul style="list-style-type: none"> <li>• Новая батарея должна заряжаться 12 часов перед первым использованием. После этого, ее необходимо заряжать после каждого использования в течение 8-10 часов. Никогда не заряжайте дольше 24 часов. Проверьте все соединения; убедитесь, что зарядное устройство включено в розетку. Убедитесь, что есть питание.</li> <li>• Никогда не заряжайте батарею дольше 24 часов, если вы думаете, что батарея сломана из-за этого, то обратитесь в сервисный центр.</li> <li>• Даже при должном использовании, батарея многократного пользования будет служить от 1 до 3 лет, это зависит от многих факторов. Заменяйте батарею. Не подставляйте детали. Чтоб заменить батарею, обратитесь в сервисный центр.</li> </ul>

Проблема	Причина	Устранение проблемы
Машина медленно едет	<ol style="list-style-type: none"> <li>1. Батарея плохо заряжена</li> <li>2. Необходимо зарядить батарею</li> <li>3. Старая батарея не будет полностью заряжаться</li> <li>4. Машина перегружена</li> <li>5. Условия для использования не являются подходящими</li> </ol>	<ul style="list-style-type: none"> <li>• Новая батарея должна заряжаться 12 часов перед первым использованием. После этого, ее необходимо заряжать после каждого использования в течение 8-10 часов. Никогда не заряжайте дольше 24 часов. Проверьте все соединения; убедитесь, что зарядное устройство включено в розетку. Убедитесь, что есть питание.</li> <li>• Убедитесь, что вы заряжаете батарею после каждого использования.</li> <li>• Даже при должном использовании, батарея многократного пользования будет служить от 1 до 3 лет, это зависит от многих факторов. Заменяйте батарею. Не подставляйте детали. Чтобы заменить батарею, обратитесь в сервисный центр.</li> <li>• Машина рассчитана только на 1 человека, максимальная грузоподъемность 25 кг, не привязывайте ничего к машине.</li> <li>• Используйте только на одноуровневой поверхности.</li> </ul>
Машина едет, но периодически останавливается	<ol style="list-style-type: none"> <li>1. Плохое соединение</li> <li>2. Поврежден двигатель или электрическая система</li> </ol>	<ul style="list-style-type: none"> <li>• Убедитесь, что соединения подключены.</li> <li>• Обратитесь в сервисный центр.</li> </ul>
Даже если нажать на педаль, машина не будет ехать, если ее не подтолкнуть	Плохое соединение «мертвая точка» в двигателе	<ul style="list-style-type: none"> <li>• Убедитесь, что соединения подключены.</li> <li>• Обратитесь в сервисный центр.</li> </ul>
Коробка передач издает громкий звук	Коробка передач сломана	<ul style="list-style-type: none"> <li>• Обратитесь в сервисный центр.</li> </ul>
Зарядное устройство нагревается во время зарядки	Это норма и не является проблемой	

Батарея издает звуки во время зарядки- некоторые звуки и запахи являются нормой – Ничего необходимо предпринимать.

\*Комплектация может отличаться от заявленной